



# Lindab Connect

## Vandbårne indeklima løsninger

### Regula Connect – Hvad får jeg?



# Regula Connect – Hvad får jeg?

## Regula Connect Basic

### Regula Connect Basic

Under bestilling af en Regula Connect Basic integreret i produktet eller separat er der inkluderet et 2-polet Weidmüller-stik til forsyningen, som er forudmonteret som vist på billede 1.

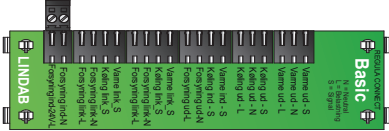

Billede 1. Weidmüller 2-pole-female (670290).

### Regula Connect Basic + Aktuator cooling

Hvis der bestilles integreret aktuator til køling i kombination med Regula Connect Basic, tilsluttes aktuatoren til tilslutningskortet via et inkluderet 3-polet Weidmüller-stik. (Billede 2).

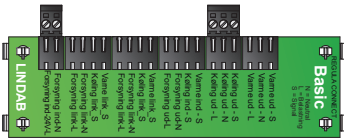

Billede 2. Weidmüller 1 x 2-pole-hun (670290) og 1 x 3-pole-hun (670291).

### Regula Connect Basic + Aktuator køling + Aktuator opvarmning

Hvis der bestilles integreret aktuator til køling og opvarmning i kombination med Regula Connect Basic, forbindes aktuatorerne til tilslutningskortet via to medfølgende 3-polede Weidmüller-stik. (Billede 3).

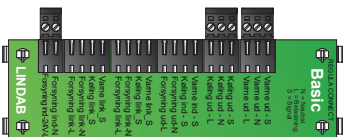

Billede 3. Weidmüller 1 x 2-pole-hun (670290) og 2 x 3-pole-hun (670291).

**NB!** Hvis aktuatorer ikke bestilles integreret, skal du huske at bestille de 3-polede Weidmüller stik separat.

- Weidmüller 3-pole - hun (670291).

## Regula Connect Multi

### Regula Connect Multi

Under bestilling af en Regula Connect Multi integreret i produktet eller separat er der inkluderet et 2-polet Weidmüller-stik til forsyningen, som er forudmonteret som Billede 4 viser.

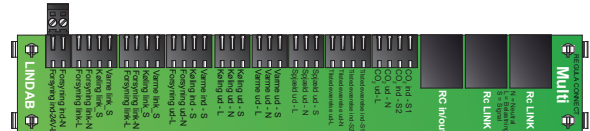

Billede 4. Weidmüller 2-pole-hun (670290).

### Regula Connect Multi + Aktuator køling

Hvis der bestilles integreret aktuator til køling i kombination med Regula Connect Multi, tilsluttes aktuatoren til tilslutningskortet via et inkluderet 3-polet Weidmüller-stik. (Billede 5).

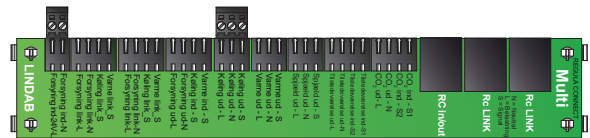

Billede 5. Weidmüller 1 x 2-pole-hun (670290) og 1 x 3-pole-hun (670291).

### Regula Connect Multi + Aktuator køling + Aktuator opvarmning

Hvis der bestilles integreret aktuator til køling og opvarmning i kombination med Regula Connect Multi, forbindes aktuatorerne til tilslutningskortet via to medfølgende 3-polede Weidmüller-stik. (Billede 6).

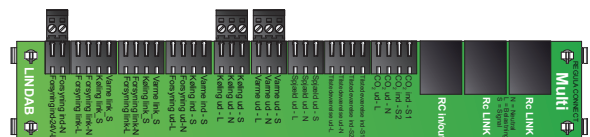

Billede 6. Weidmüller 1 x 2-pole-hun (670290) og 2 x 3-pole-hun (670291).

**NB!** Hvis aktuatorer ikke er bestilt integreret, eller hvis CO<sub>2</sub>-sensor og / eller spjæld skal tilsluttes, skal du huske at bestille 3-polet (aktuator) eller 4-polet (CO<sub>2</sub> og spjæld) Weidmüller-stik separat.

- Weidmüller 3-pole - hun (670291).
- Weidmüller 4-pole - hun (670666).

# Regula Connect – Hvad får jeg?

## Regula Connect Pascal

### Regula Connect Pascal

Ved bestilling af et Regula Connect Pascal-kort, integreret i produktet eller separat, er der inkluderet et 2-polet Weidmüller-stik til forsyningen, som er præmonteret som Billede 7 viser.

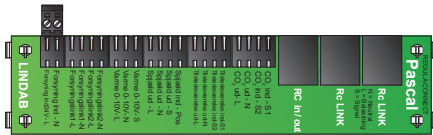

Billede 7. Weidmüller 2-pole-female.

### Regula Connect Pascal + Aktuator køling 0-10 V + Volumenstrømsregulator 2-10 V.

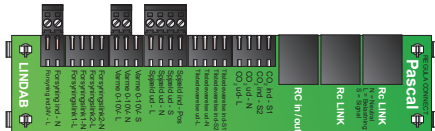

Billede 8.  
2 x Weidmüller 2-polet hun (en til strømforsyning, altid inkluderet) og 1 x 3-polet hun. Se Billede 8.B "eksempel fra kabelskemakonfiguratoren".

### Regula Connect Pascal + Aktuator opvarmning 0-10 V + Volumenstrømsregulator 2-10 V.

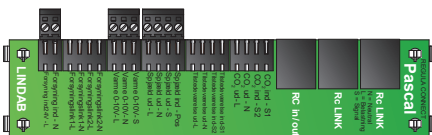

Billede 9.  
1 x Weidmüller 2-polet hun (til strømforsyning, altid inkluderet), 1 x 3-polet hun + 1 x 4 polet han. Se Billede 9.B "eksempel fra kabelskemakonfiguratoren".

## Weidmüller stik



Regula Connect Pascal bruges i de følgende eksempler med styreenheden Regula Combi, og i de 2 eksempler på denne side er de kablet sammen med et T568B-kabel.

Besøg [www.lindQST.com](http://www.lindQST.com) og brug "kabelskemakonfigurator" til at designe dit eget system og udforske de mange forbindelsesmuligheder, såsom CO<sub>2</sub>-sensorer, tilstedeværelsessensorer osv.

Andre aktuatorer og sensorer kan tilsluttes og vil resultere i brugen af andre stik og forskellig kabelføring. I kabelskemakonfiguratoren kan du altid se de nødvendige stik og kabler, og du får et komplet ledningsdiagram over dit nye system.

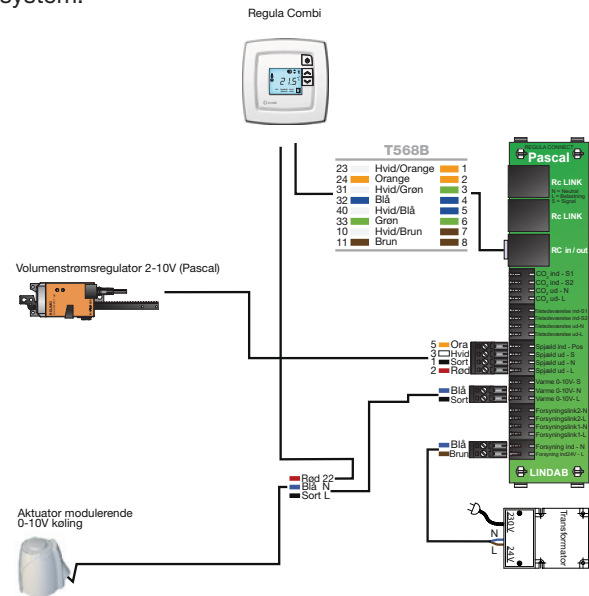

Billede 8.B.

**Bemærk!** Køleaktuatorens røde ledning er forbundet til Regula Combi terminal 22, og de 2 andre ledninger er forbundet til Pascal-kortet via et 2 Weidmüller 2-polet stik.

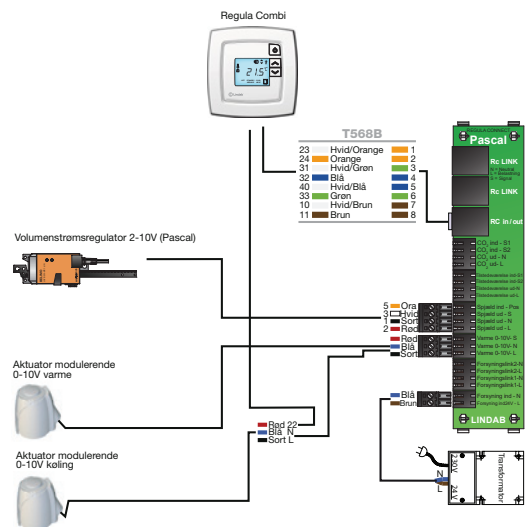

Billede 9.B.

**Bemærk!** Når en varmeaktuator tilføjes til systemet, udskiftes det 2-polede weidmüller-stik med et 3-polet stik, som nu deles af de to aktuatorer. Den røde ledning til køleaktuator er stadig forbundet med Regula Combi terminal 22.

# Regula Connect – Hvad får jeg?

## Regula Kabels

**Kabelfarver:** Hvid – opvarmning link\_S  
Grøn – køling link\_S  
Brun – Forsyningslink\_N  
Gul – Forsyningslink\_L  
(S- signal; N- neutral; L- belastning)

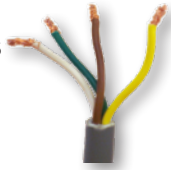

### Kabler til Regula Connect Basic og Multi

1. Regula Connect kabel Weidmüller - 2 m = Kabel med 2 stk. stik type Weidmüller sort 4-polet.

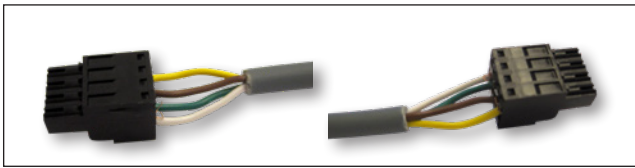

Billede 7. Regula Connect kabel Weidmüller - 2m (682511)  
- 4m (682512)  
- 6m (682513)

RJ-45 kabel - 2, 3, 5, 10 m =  
Regula Connect Multi com-kabel

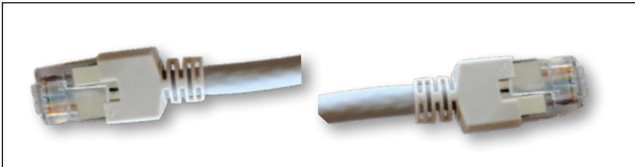

Billede 8. RJ-45 Kabel - 2m (681977).

### Kabler til Regula Combi/Duo

1. Regula Combi Connect kabel Weidmüller - 4 m = Kabel med 1 stk. stik type Weidmüller sort 4-polet og åbne elektriske ledninger til tilslutning direkte til Regula Combi.



Billede 9. Regula Combi Connect kabel Weidmüller - 4 m (682515).

### Hvordan gør jeg for kun at overføre strømmen?

Når du forbinder forbindelseskort med hinanden, og kun den elektriske strøm skal overføres, skal den grønne og hvide ledninger skal afbrydes.

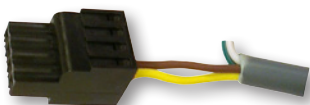

For eksempel (682511).

# Regula Connect – Hvad får jeg?

## Transformer

Transformer F modeller leveres med et 2-polet Weidmüller-stik.

Transformer T-modeller leveres ikke med ledninger.

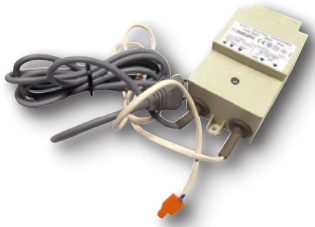

Transformer F



Transformer T

## Regula Combi

Tilslutning af Regula Combi til Regula Connect Basic/Multi.



## Regula Duo

Tilslutning af Regula Duo til Regula Connect Basic/Multi.

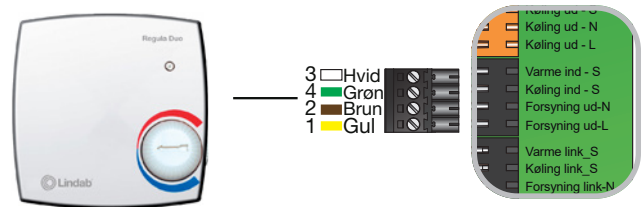

# Regula Connect – Hvad får jeg?

## Ordrenumre til bestilling af kabler og tilbehør:

Regula Combi 1,5 RAL 9003	686715
Regula Duo RAL 9003	686845
Regula Connect Basic kort	682087
Regula Connect Multi kort	682089
Regula Connect Pascal kort	649174
Regula Connect kabel Weidmüller - 2 m	682511
Regula Connect kabel Weidmüller - 4 m	682512
Regula Connect kabel Weidmüller - 6 m	682513
Regula Combi Connect kabel Weidmüller - 4 m	682515
Weidmüller 2-polet sort - han	670290
Weidmüller 3-polet sort - han	670291
Weidmüller 4-polet sort - han	670666
RJ-45 Kabel - 2 m	681977
RJ-45 Kabel - 3 m	681978
RJ-45 Kabel - 5 m	681979
RJ-45 Kabel - 10 m	681980
Transformer F 35VA	642636
Transformer F 105VA	686025
Transformer T 35VA	642640
Transformer T 60VA	642641
Transformer T 75VA	686014
Transformer T 105VA	686015
Transformer T 150VA	686016



## Support

Hjælp

Hjälp

Tuotetuki

Unterstützung

Supporto

Support

**UK** - Here you can find product updates/mounting instructions and support telephone number/mail.

**[www.lindab.com](http://www.lindab.com)**

Right to alterations reserved.

**DK** - Her kan du finde seneste produkt opdateringer/ montagevejledninger samt support tlf. nr/mail.

**[www.lindab.dk](http://www.lindab.dk)**

Ret til ændringer forbeholdes.

**SE** - Här kan du alltid hitta senaste produktuppdateringarna/montageanvisningarna samt support tel. /e-mail.

**[www.lindab.se](http://www.lindab.se)**

Rätt till ändringar förbehålles.

**FI** - Täältä löydät uusimmat tuotetiedot ja asennusohjeet sekä tuotetuen yhteystiedot.

**[www.lindab.fi](http://www.lindab.fi)**

Oikeus muutoksiin pidätetään.

**DE** - Hier finden Sie aktuelle Produktinformationen/ Montageanleitungen und Telefonnummer/ E-Mail-Adressen der Ansprechpartner.

**[www.lindab.de](http://www.lindab.de)**

Änderungen vorbehalten.

**IT** - Qui potete trovare istruzioni di montaggio, informazioni sul prodotto ed un supporto tecnico qualificato  
Tel. 011 9952099 - e-mail: [lindab@lindab.it](mailto:lindab@lindab.it)

**[www.lindab.it](http://www.lindab.it)**

Soggetto a modifica senza obbligo di preavviso.

**FR** - Vous trouverez les fiches produits ou de montage actualisées ainsi que les coordonnées du support téléphonique à l'adresse suivante :

**[www.lindab.fr](http://www.lindab.fr)**

Toutes modifications réservées.

**Do you have trouble finding your local contacts please go to:**

**[www.lindab.com](http://www.lindab.com)**

REGULA CONNECT - 2021-09-06

