

LOV

Overluftsventil

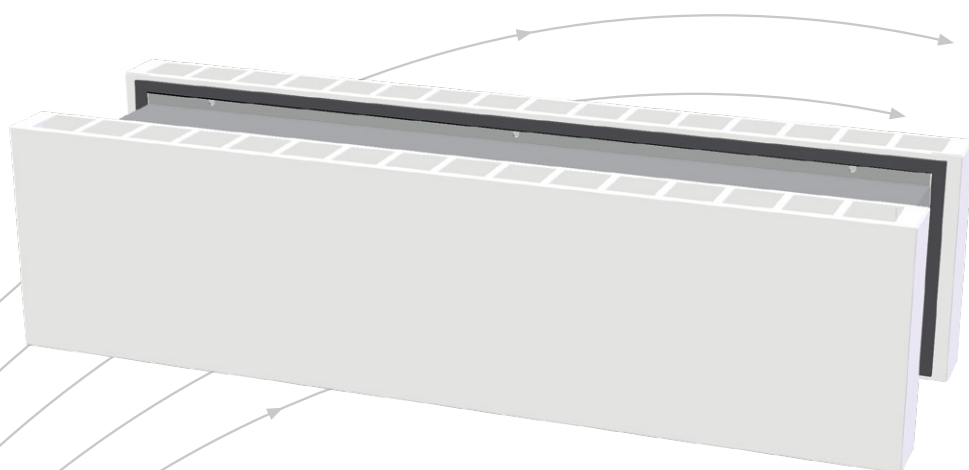

- God egendemping
- Montasjevennlig
- Med lydabsorbent i polyester

TROX[®] TECHNIK

 **Auranor**

TROX Auranor Norge AS

Auranorvegen 6
2770 Jaren

Telefon +47 61 31 35 00
e-post: firmapost@auranor.no

www.trox.no

LOV

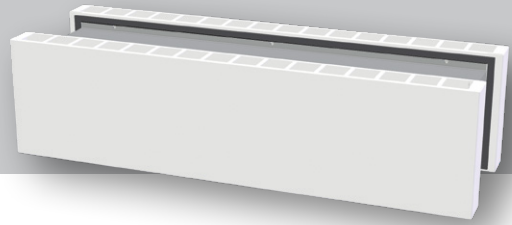

ANVENDELSE

LOV er en lydempet overløftsventil med teleskopisk veggjenomføring.

UTFØRELSE

LOV består av lakkerte fronter og mellomliggende teleskopisk veggjenomføring med lydemperebfler. Den er trinnløs justerbar for tilpasning til veggtykkelse.

MATERIALE OG OVERFLATEBEHANDLING

LOV har fronter som er produsert i stål og lakkert i RAL 9003 - glans 30. Andre farger og materialer leveres på forespørsel. Teleskop-ramma er i galvanisert stål og lydemperebflene er isolert med lydabsorbent i polyester. Ved lystett utførelse (LT), lakeres alle innvendige deler svarte, for å sikre at lys ikke blir reflektert igjennom produktet.

HURTIGVALG

LOV Type	[m³/h]			Lydnivå-differanse Dn, e, w
	10Pa	15Pa	20Pa	
613	97	119	137	36
813	119	148	169	34

Tabell 1, tabellen viser luftmengder ved $L_{WA} < 30dB(A)$.

BESTILLINGSKODE, LOV

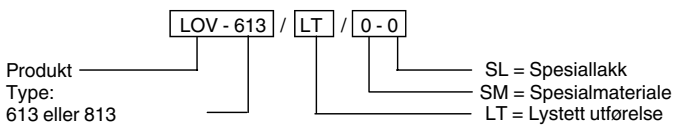

Eksempel:
LOV-613 / LT / 0-0
Forklaring:
LOV type 613, lystett utførelse.

MÅL OG VEKT, LOV

Type	A	B	T	Utsparing	Vekt [kg]
613	35	582	85-135	555 x 110	5,1
813	35	782	85-135	750 x 110	6,3

Tabell 2

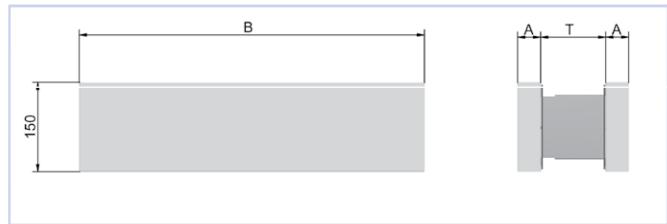

Figur 1

LOV

AKUSTISK DOKUMENTASJON

LYDDEMPENDE EGENSKAPER

Lydreduksjon er oppgitt som veid, normalisert lydnivå differanse $D_{n,e,w}$ for overluftventiler. I tabell 3 er det oppgitt $D_{i,w}$ og R_w ved ulike referansearealer. Lengst til høyre i tabell 3 finnes normalisert lydnivå differanse i de enkelte frekvensbånd.

Eksempel

I en vegg på 20 m² med reduksjonstall $R_w = 44$ skal det monteres LOV 813 med $D_{n,e,w} = 34$. Differanse mellom vegg og ventil blir da 10 dB, i diagram 1 nedenfor finner vi at veggen svekkes med 8 dB.

LOV			R _w -tall ved ulike referansearealer			D _{n, e} -verdier				
Type	D _{n,e,w}	D _{i,w}	1 m ²	2 m ²	10 m ²	125	250	500	1000	2000
613	36	26	26	29	36	31	27	29	39	40
813	34	24	24	27	34	29	27	27	36	37

Tabell 3

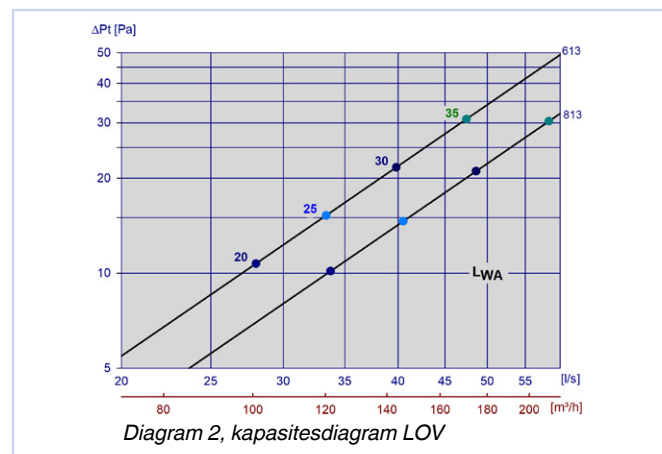
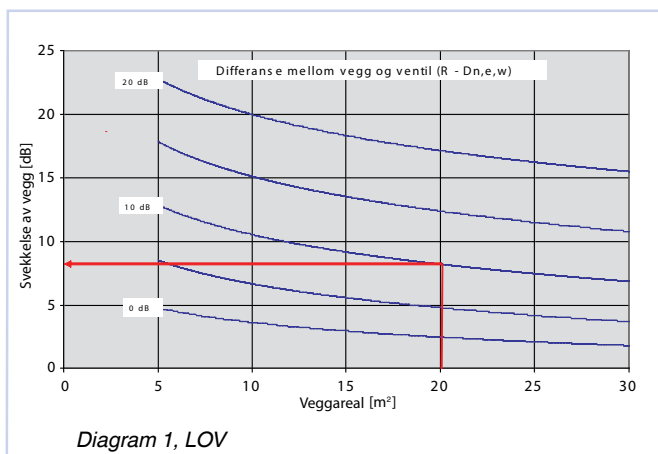

DIMENSJONERINGSDIAGRAM

Akustiske egenskaper er målt for generert støy og totaltrykktap. I diagram 2 er det oppgitt summert A-veid lydeffektnivå fra ventil, L_{WA} . Korreksjonsfaktorene i tabell 4 benyttes for å beregne avgitt frekvensfordelt lydeffektnivå, $L_W = L_{WA} + KO$.

Lydtrykknivå i et rom med absorpsjon tilsvarende 10 m² Sabine vil være 4 dB lavere enn avgitt lydeffektnivå.

Korreksjonsfaktor [KO], LOV

LOV	KO [dB]							
Type	63	125	250	500	1k	2k	4k	8k
613	6	4	1	0	-6	-15	-21	-22
813	10	3	1	0	-6	-14	-21	-20

Tabell 4

LOV

MONTERING

Monteringsprinsipp vises i figur 2.

Utsparingsmål 613: 550 x 110

Utsparingsmål 813: 750 x 110

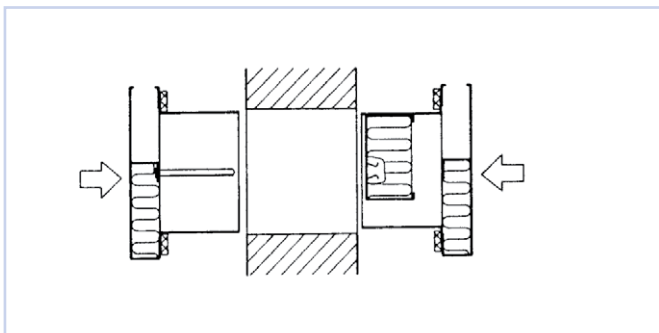

Figur 2, montasjeprinsipp

VEDLIKEHOLD

Ventilen rengjøres med en fuktig klut.

MILJØ

Forespørsel vedrørende byggvaredeklarasjon kan rettes til en av våre selgere, eller finnes på vår hjemmeside: www.trox.no