

# TLG-LØV

## Sirkulær tilluftsventil



- Designbeskyttet LØV-perforering
- Tåler stor undertemperatur
- Justerbar spaltehøyde
- Lavtbyggende
- Dokumentert med Luna plenumskammer
- Lydabsorbent i polyester i kammer

**TROX<sup>®</sup> TECHNIK**

 **Auranor**

TROX Auranor Norge AS

Auranorvegen 6  
2770 Jaren

Telefon +47 61 31 35 00

e-post: [firmapost@auranor.no](mailto:firmapost@auranor.no)  
[www.trox.no](http://www.trox.no)

# TLG-LØV



## ANVENDELSE

TLG-LØV er en sirkulær tilluftsventil for montasje i fast himling. TLG-LØV har meget god induksjon og egner seg for både konstant og variabel luftmengde.

## UTFØRELSE

TLG-LØV har frontplate med LØV-perforering og justerbar spaltehøyde.

## MATERIALE OG OVERFLATEBEHANDLING

Ventilen er produsert i stål og har EPDM gummipakning på anslutningen. Hele ventilen er innvendig og utvendig lakkert i RAL 9003 - glans 30. Andre farger leveres på forespørsel.

## HURTIGVALG

TLG-LØV Dim.	[m³/h]		
	25 dB(A)	30 dB(A)	35 dB(A)
100	87	104	123
125	144	167	194
160	238	273	312
200	328	378	436
250	560	650	754
315	825	962	1122

Tabell 1, viser luftmengder ved oppgitt lydeffektnivå. Maksimal spaltehøyde og ventil montert direkte i rett kanal.

## BESTILLINGSKODE, TLG-LØV

Produkt: TLG-LØV-0-125-0 SL = Spesiallakk  
 S = Sentrert strålemønster  
 E = Enveis LØV mønster  
 Dimensjon: Ø100 - Ø315

Eksempel:  
 TLG-LØV-0-125-0  
 Forklaring:  
 TLG-LØV dim. Ø125.

## BESTILLINGSKODE, Luna

Produkt: Luna-0-0-125-125 Dim. utløp: Ø100 - Ø315  
 Dim. innløp: Ø100 - Ø315  
 UI = Utløp montert inn, Lav byggehøyde  
 I = Utvendig kondensisolerings

Eksempel:  
 Luna-0-0-125-125  
 Forklaring:  
 Luna med innløp Ø125 og utløp Ø125

## MÅL OG VEKT, TLG-LØV

Dim.	A	B	J	T	Utsp. mål	Vekt ventil [kg]
100	209	99	40	34-45	105	0,7
125	238	124	35	34-45	130	0,9
160	279	159	45	36-50	165	1,1
200	334	199	45	38-52	205	1,4
250	419	249	40	52-72	255	2,1
315	525	314	40	52-72	325	3

Tabell 2

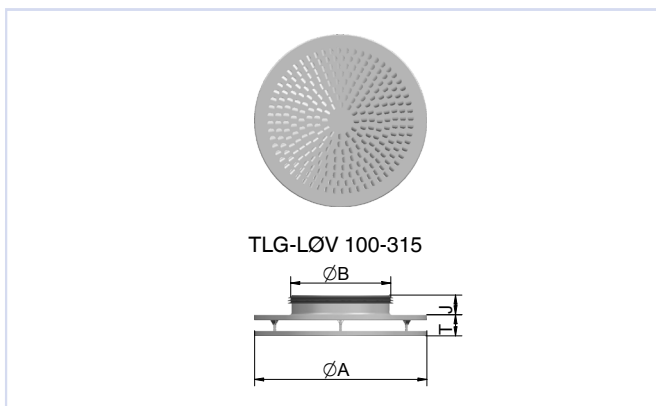

Figur 1

# TLG-LØV med Luna plenumsammer



## ANVENDELSE

Luna plenumsammer anbefales benyttet for å gi bedre lydemping, samt regulerings- og målemulighet. Luna er et rektangulært kammer med demonterbart spjeld som gir tilgang til anslutningskanal. Spjeldet låses i ønsket posisjon.

## UTFØRELSE

Plenumsammeret Luna har spjeld og måleuttak for innregulering. Kammeret er isolert med en lydabsorbent i polyester og kan leveres med én eller to dimensjonsforandringer mellom inn- og utløp. Kammeret kan også leveres med utvendig kondensisolering [1].

**Lavbyggende utførelse [UI]** er også tilgjengelig, denne utførelsen gir en kapasitetsreduksjon på ca. 20 %. Avstanden mellom ventil og kammer kan økes med inntil 35 cm uten at vaier og måleslange må forlenges.

## MATERIALE OG OVERFLATEBEHANDLING

Luna leveres i galvanisert utførelse, innvendig isolert i fire sider med en lydabsorbent i polyester.

Anslutningen har EPDM gummipakning.

## HURTIGVALG

TLG-LØV	Luna	Luftmengde m <sup>3</sup> /h		
		25 dB(A)	30 dB(A)	35 dB(A)
Dim.	Dim.			
100	100-100	67	81	97
125	100-125	77	103	133
	125-125	94	112	133
160	125-160	94	130	169
	160-160	148	176	216
200	160-200	162	198	245
	200-200	216	252	295
250	200-250	238	295	392
	250-250	324	371	540
315	250-315	295	371	475
	315-315	504	572	652

Tabell 3, tabellen viser luftmengde ved oppgitt lydeffektnivå og 50 Pa totaltrykk.

## MÅL OG VEKT, Luna

Dim.	D	DA	B	H	H1	H2	L	L1	L2	Vekt (kg) Luna
100-100	99	102	220	122	180	58	325	292	127	2,3
100-125	99	127	220	122	180	58	325	292	127	2,3
100-160	99	162	220	122	180	58	360	309	145	2,4
125-125	124	127	250	147	205	58	360	334	145	2,4
125-160	124	162	250	147	205	58	360	334	145	2,9
125-200	124	202	250	147	205	58	400	354	165	3,1
160-160	159	162	340	182	240	58	403	390	167	4,1
160-200	159	202	340	182	240	58	403	390	167	4,2
160-250	159	252	340	182	285	103	453	415	192	4,6
200-200	199	202	380	222	280	58	453	457	190	5,7
200-250	199	252	380	222	325	103	453	457	190	5,7
200-315	199	317	380	222	325	103	515	487	222	6,1
250-250	249	252	390	272	375	103	515	537	222	7,4
250-315	249	317	390	272	375	103	515	537	222	7,4
315-315	314	317	500	337	440	103	600	654	255	11

Tabell 4

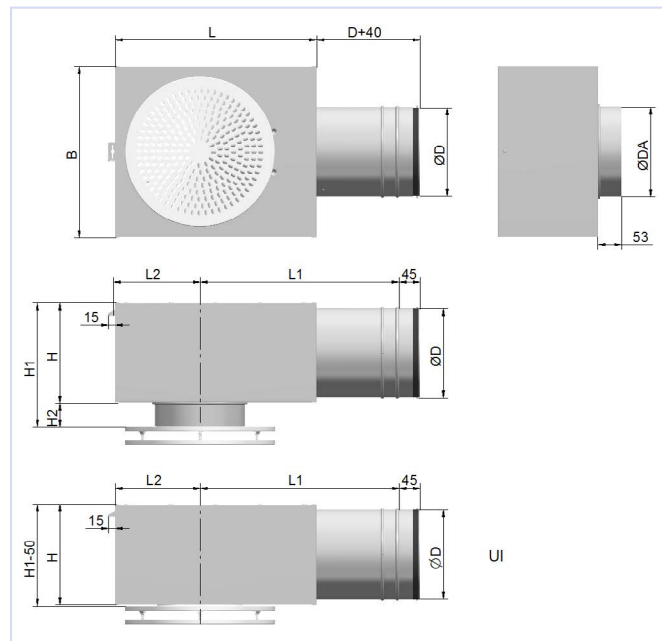

Figur 2

# TLG-LØV

## AKUSTISK DOKUMENTASJON

I diagrammene er det oppgitt summert A-veid lydeffektnivå fra ventil,  $L_{WA}$ . Korreksjonsfaktorene i tabell 6, side 8, benyttes for å beregne avgitt frekvensfordelt lydeffektnivå,  $L_W = L_{WA} + KO$ . Lydtrykknivå i et rom med absorpsjon tilsvarende  $10m^2$  Sabine vil være 4 dB lavere enn avgitt lydeffektnivå.

Diagrammene gjelder ved maksimal spaltehøyde.

### Eksempel:

TLG-LØV med Luna 125-125, ønsket luftmengde 35 l/s.

Av diagram 4 finner vi at  $L_{WA} = 31$  dB(A) ved åpent spjeld og 20 Pa totaltrykktap. Vi ønsker å finne følgende data:

- avgitt lydeffektnivå i 250 Hz
- A-veid lydtrykknivå i et kontor
- A-veid lydtrykknivå i et kontor ved 50 Pa totaltrykktap, (dvs. 30 Pa struping over enhetens spjeld.)

- Korreksjonsfaktoren er 2 dB. Avgitt lydeffektnivå i 250 Hz blir da:  $L_W = L_{WA} + KO = 31 + (2) = 33$  dB
- Hvis vi forutsetter romabsorpsjon tilsvarende  $10m^2$  Sabine, blir A-veid lydtrykknivå:  $31 - 4 = 27$  dB(A)
- Ved å følge linjen for 35 l/s i diagrammet opp til 50 Pa, avleses 33 dB(A) = økning på 2 dB, det vil si at A-veid lydtrykknivå blir 29 dB(A).

## DIMENSJONERINGSDIAGRAM

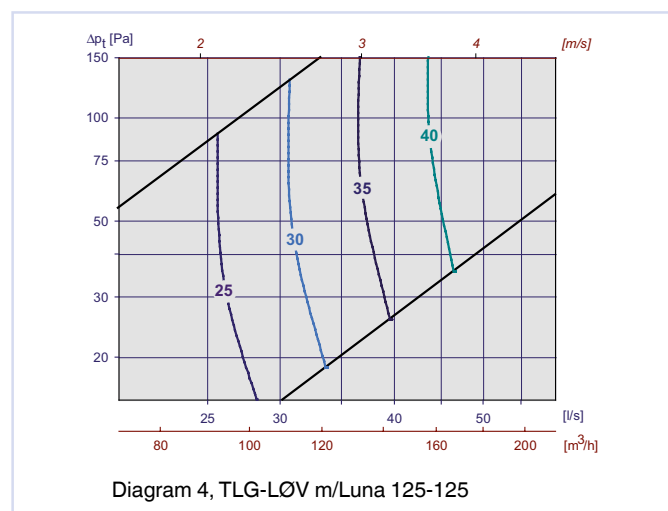
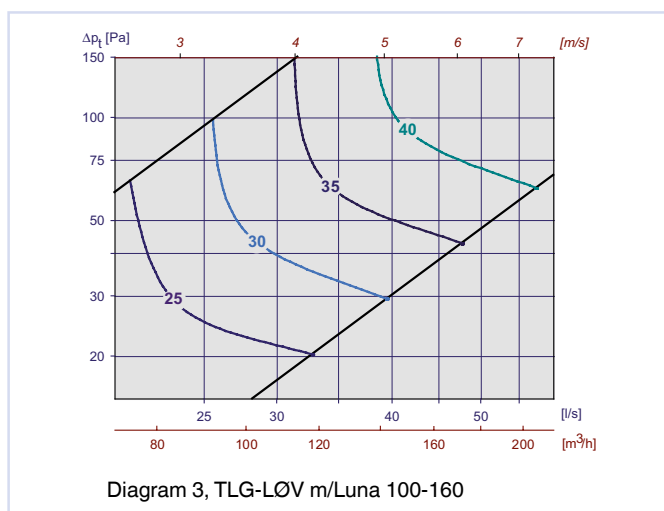
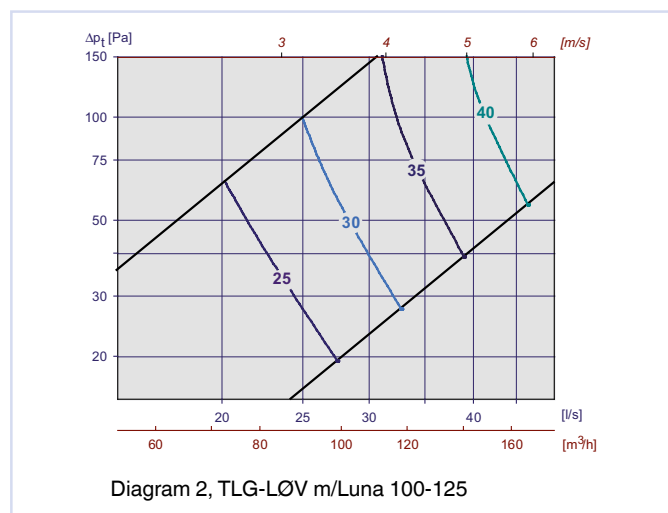
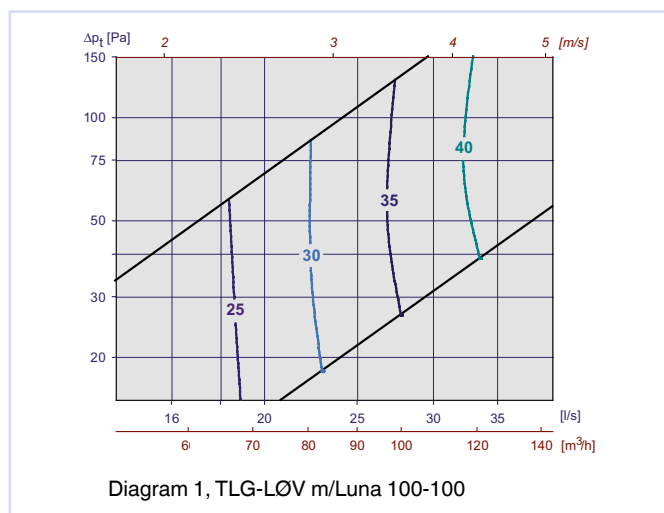

# TLG-LØV

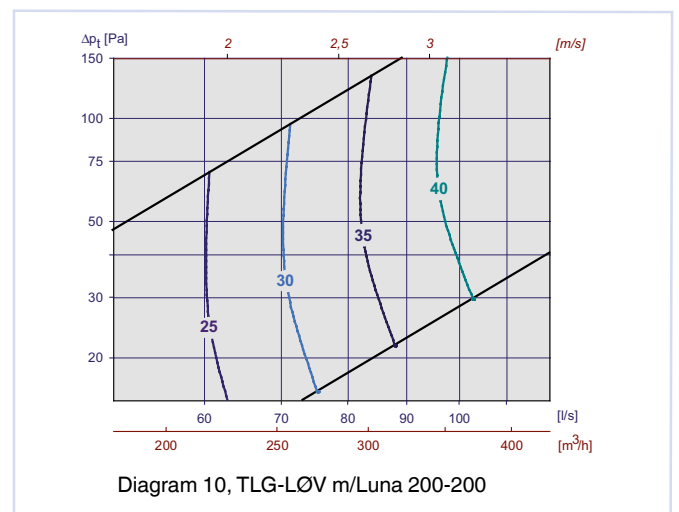
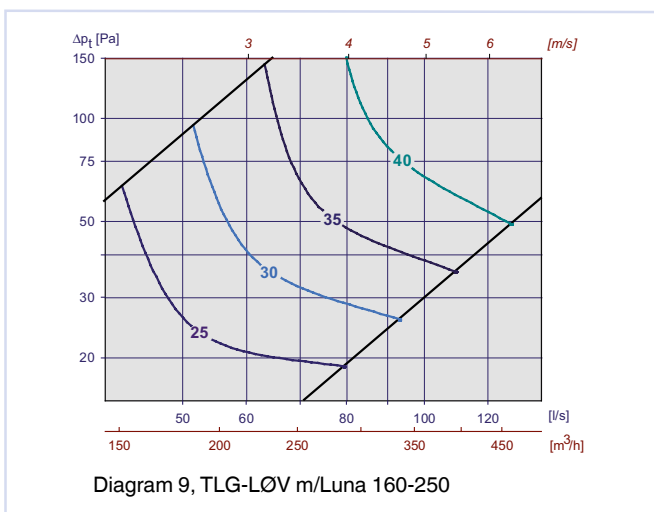
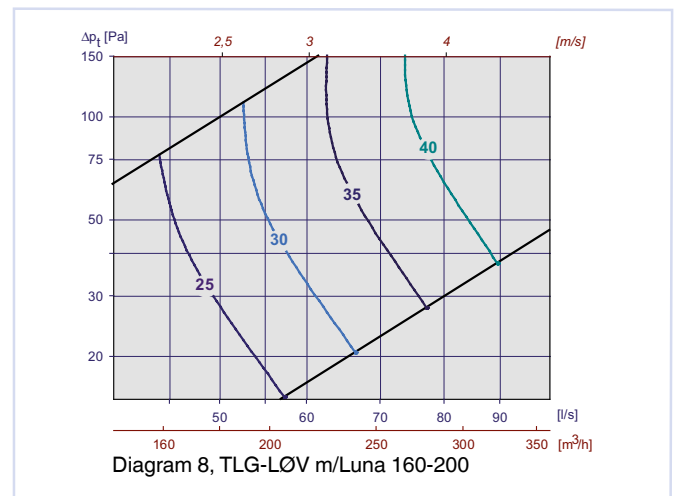
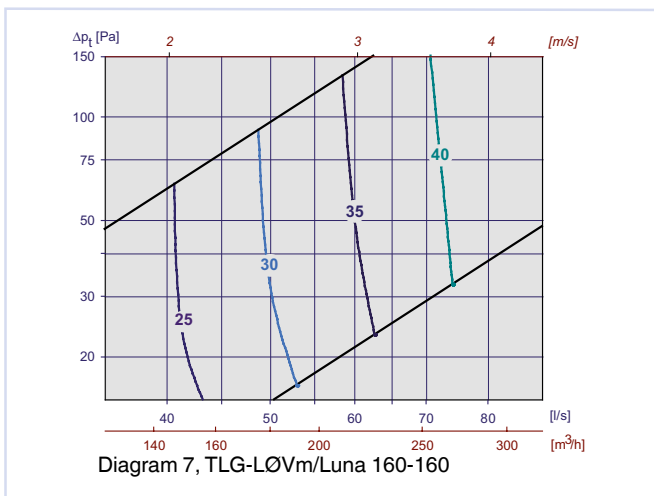
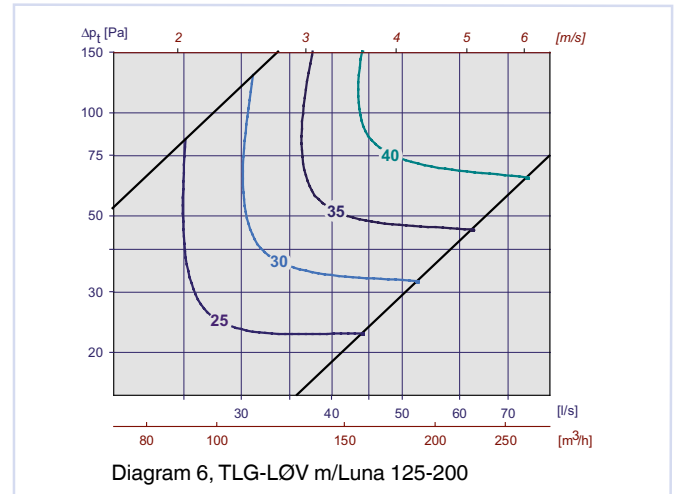
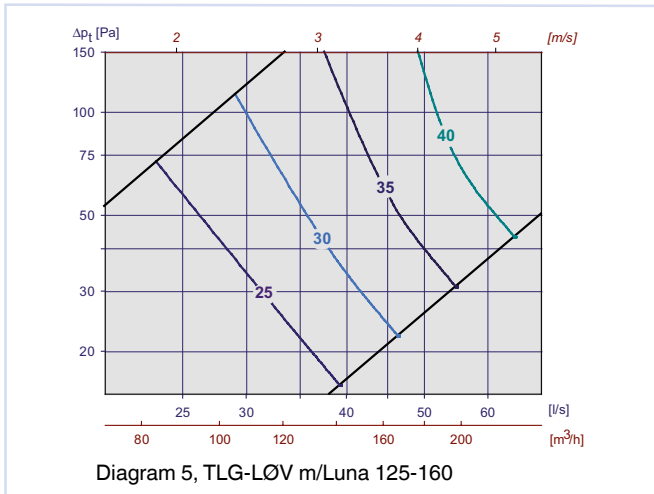

# TLG-LØV

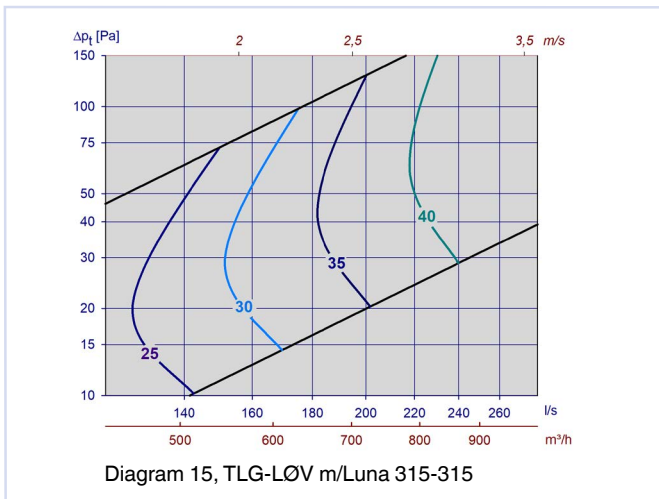
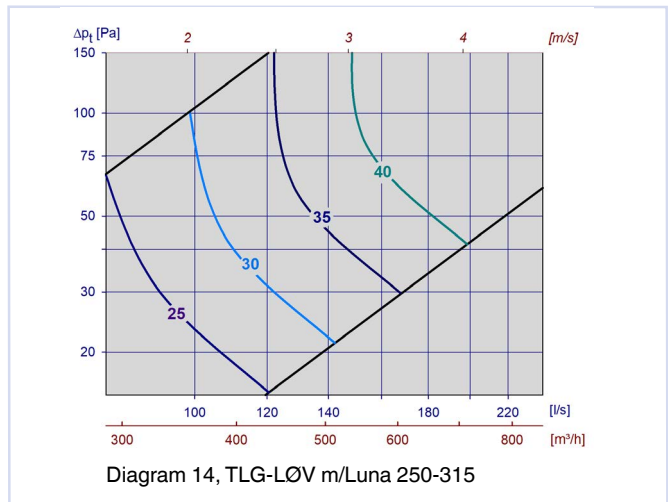
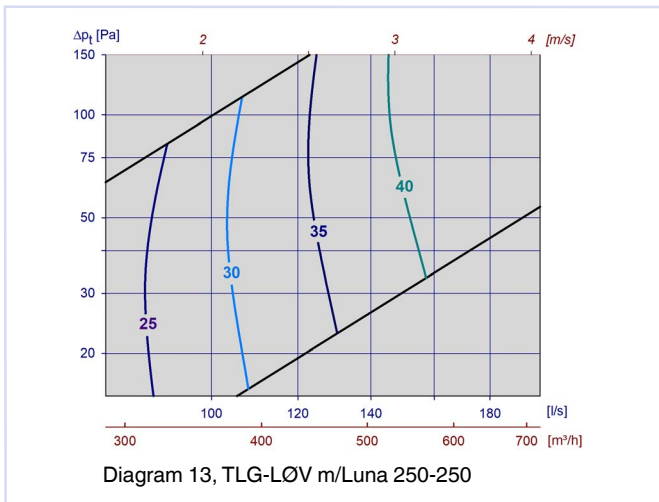
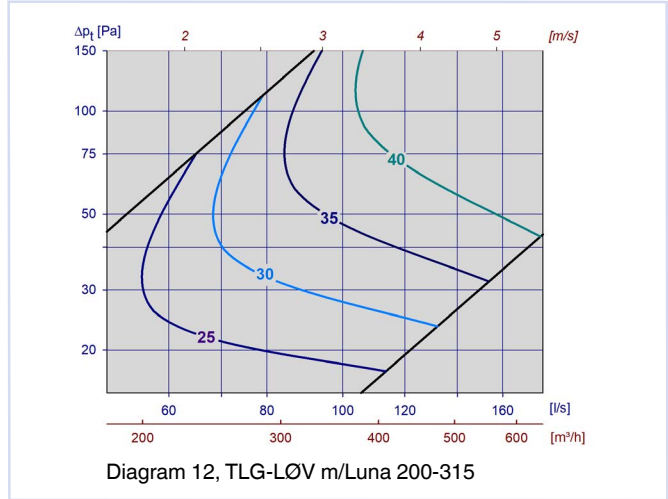
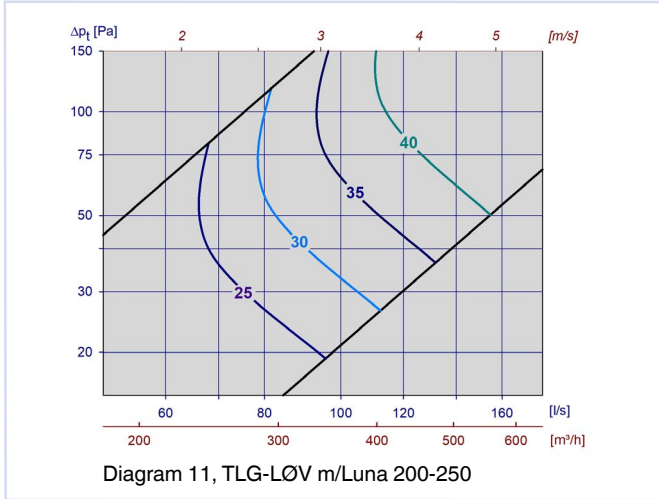

# TLG-LØV

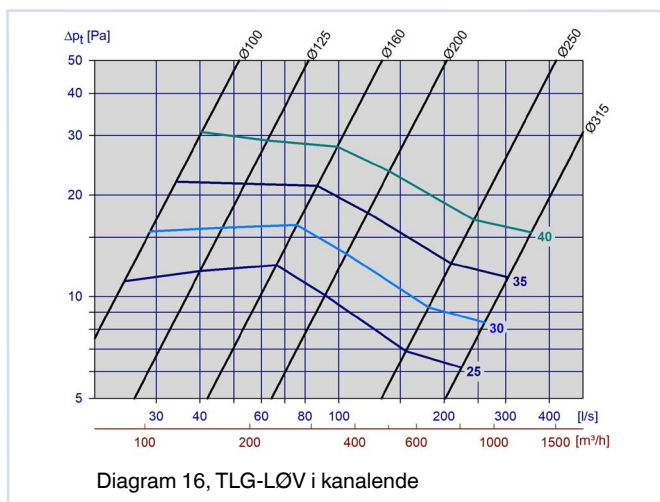

Statisk lyddemping inkl. enderefleksjon, TLG-LØV med Luna

TLG-LØV Dim.	Luna Dim.	Demping [dB]							
		63	125	250	500	1k	2k	4k	8k
100	100-100	25	16	17	20	22	20	16	12
125	100-125	26	12	14	18	20	19	14	17
160	100-160	25	11	13	16	18	19	14	17
125	125-125	24	16	16	20	22	17	13	19
160	125-160	24	11	10	16	19	15	11	17
200	125-200	25	11	9	15	18	15	10	15
160	160-160	20	13	15	16	12	10	11	10
200	160-200	17	9	10	16	18	11	13	17
250	160-250	19	11	12	15	17	10	11	11
200	200-200	18	12	15	18	18	12	16	18
250	200-250	17	12	14	16	16	10	14	16
315	200-315	18	11	13	13	15	9	12	15
250	250-250	15	10	14	15	15	11	13	16
315	250-315	17	11	13	15	14	10	12	14
	315-315	12	9	14	16	11	11	12	14

Tabell 5

# TLG-LØV

Korreksjonsfaktor [KO], TLG-LØV med Luna

TLG-LØV	Luna	KO [dB]															
		Stengt spjeld								Åpent spjeld							
Dim.	Dim.	63	125	250	500	1k	2k	4k	8k	63	125	250	500	1k	2k	4k	8k
100	100-100	-4	4	0	-5	-5	-7	-13	-20	-4	1	-2	-6	-5	-6	-14	-24
125	100-125	-2	6	2	-5	-7	-8	-10	-15	-1	6	1	-5	-5	-8	-17	-23
160	100-160	-1	3	4	-5	-8	-9	-10	-13	-2	3	3	-4	-6	-7	-18	-22
125	125-125	1	3	1	-5	-6	-9	-9	-11	2	4	2	-5	-5	-8	-17	-22
160	125-160	-9	0	0	-7	-8	-8	-7	-10	-6	1	2	-5	-6	-7	-16	-24
200	125-200	0	0	-1	-6	-9	-9	-6	-8	3	3	2	-4	-5	-8	-17	-21
160	160-160	2	3	0	-5	-6	-7	-11	-12	2	3	1	-4	-5	-9	-18	-19
200	160-200	0	3	2	-6	-8	-7	-9	-10	4	3	2	-4	-5	-9	-19	-20
250	160-250	0	0	-2	-8	-10	-6	-7	-9	1	1	1	-5	-4	-8	-19	-21
200	200-200	3	4	-1	-5	-5	-7	-14	-15	2	3	-2	-6	-4	-6	-17	-24
250	200-250	-1	1	-3	-7	-7	-6	-9	-10	1	1	-1	-3	-4	-9	-20	-22
315	200-315	-2	-1	-4	-8	-9	-5	-7	-10	2	-1	-4	-6	-3	-8	-19	-26
250	250-250	1	3	-3	-4	-5	-8	-10	-11	2	4	-1	-3	-4	-9	-19	-22
315	250-315	-2	-1	-4	-8	-9	-5	-7	-10	1	-1	-4	-6	-3	-8	-19	-26
	315-315	-4	-4	-6	-2	-2	-11	-21	-25	1	1	-4	-4	-4	-7	-19	-25

Tabell 6

Statisk lydemping inkl. enderefleksjon for TLG-LØV

TLG-LØV	Demping [dB]							
Dim.	63	125	250	500	1k	2k	4k	8k
100	26	18	13	7	3	2	3	6
125	22	16	11	6	1	0	2	4
160	19	14	11	4	1	0	3	4
200	16	12	7	3	0	0	2	3
250	16	10	5	1	0	0	1	2
315	15	7	4	1	0	0	1	2

Tabell 7

Korreksjonsfaktor [KO], TLG-LØV

TLG-LØV	KO [dB]							
Dim.	63	125	250	500	1k	2k	4k	8k
100	-3	-1	-6	-6	-5	-5	-13	-22
125	-6	-4	-6	-6	-6	-5	-12	-23
160	1	-1	-3	-4	-5	-6	-16	-21
200	0	0	-5	-6	-5	-5	-16	-24
250	0	-5	-5	-4	-3	-7	-20	-21
315	-3	-7	-8	-6	-3	-6	-19	-26

Tabell 8

## KASTELENGDE, TLG-LØV

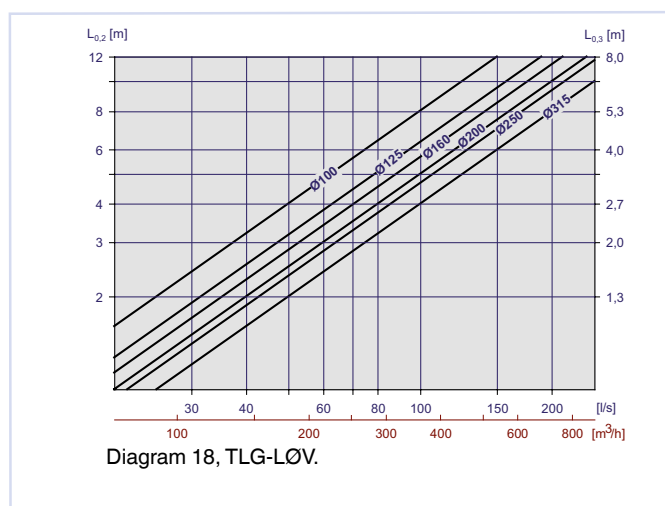

## SPREDNINGSMØNSTER, TLG-LØV

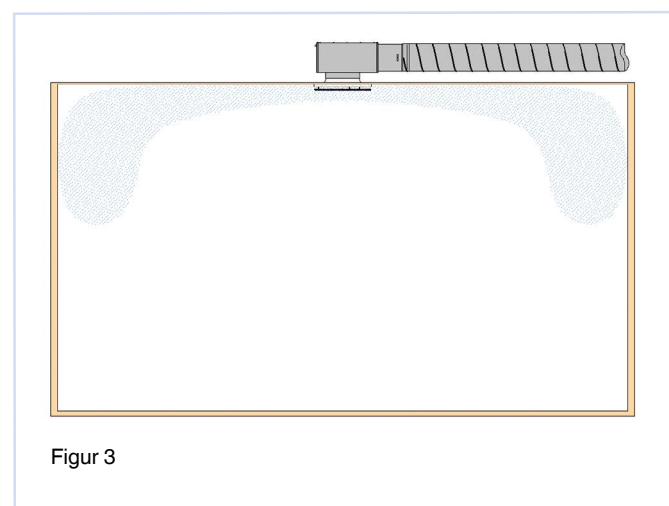



# TLG-LØV



## KASTELENGDE, TLG-LØV-S

Det er målt hastigheter på nedadrettet stråle for TLG-LØV-S.  
 Ved isoterme forhold kan diagram 19 benyttes til å finne den vertikale kastelengden.

For overtemperert luft (oppvarming) benyttes diagram 20 og 21 til å finne vendepunktet til strålen med hhv. 5 eller 10° overtemperert luft i forhold til romluftens temperatur.

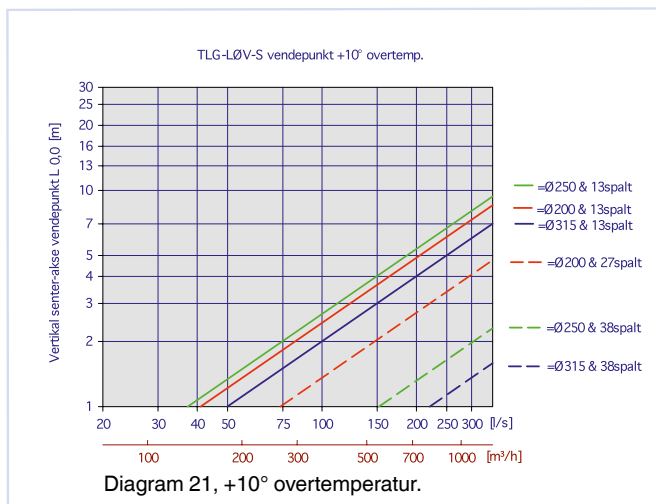
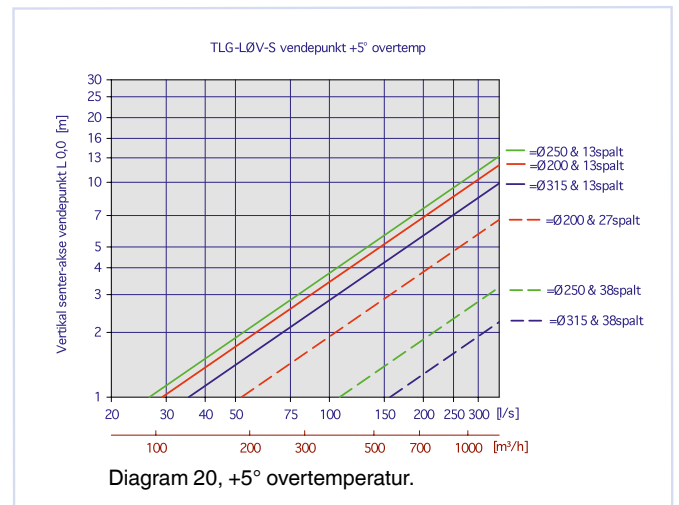
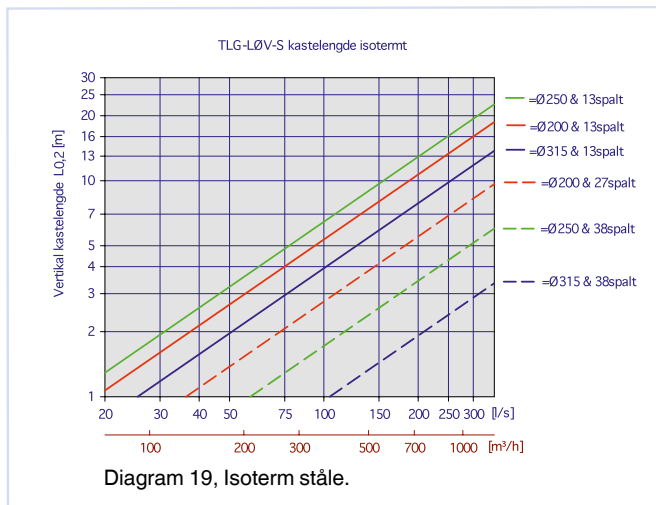

# TLG-LØV

## MONTERING

Ved montering i fast tak eller innfelt i himlingsplate festes TLG-LØV ved hjelp av to montasjevinkler som vist i figur 5, eller ventilen skrues fast i kammerts utløp. Dersom plenums-kammer Luna benyttes pendles dette i opphengsbraketten i bakkant med gjengestag eller bånd (figur 5).

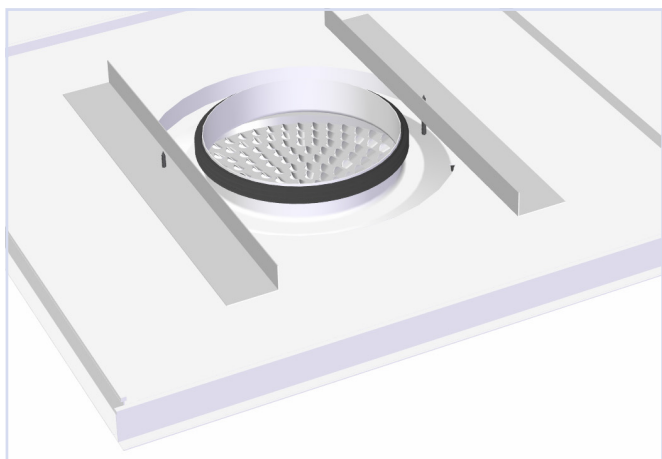

Figur 4, montasje

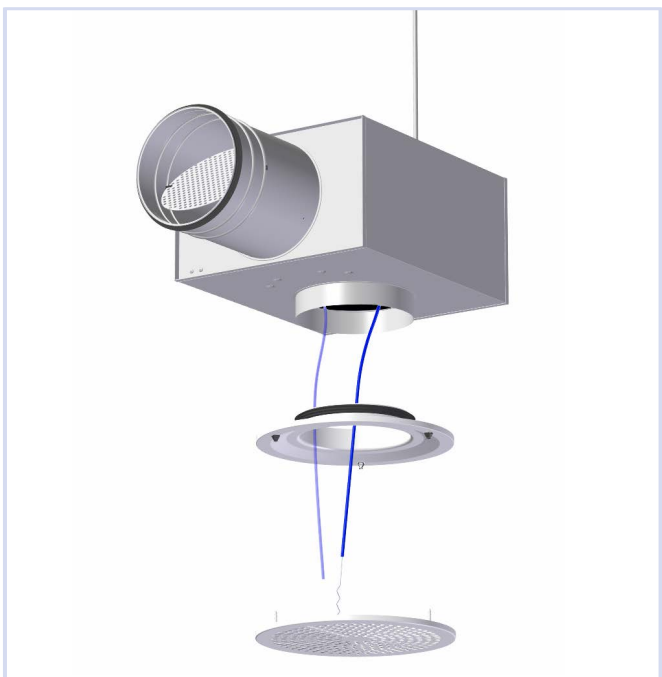

Figur 5, montasje

## INNREGULERING

Ved innregulering må ventilfronten være påmontert. Måleslange og reguleringsvaier trekkes ut gjennom spalten på ventilen. Spjeldet låses med låsemutter på wiren, husk å skru låsemutteren skikkelig til slik at spjeldet ikke endrer stilling. K-faktorer for utregning av luftmengde finnes på merkelappen i ventilen, eller i vår innjusteringsguide på vår hjemmeside: [www.trox.no](http://www.trox.no).

## VEDLIKEHOLD

Ventilen rengjøres med en fuktig klut. Ved rensing av kanalnettet fjernes ventilfronten for å komme til kanalen. Dersom Luna benyttes, demonteres fordelingsplaten og spjeldet for fri tilgang til kanalen.

## MILJØ

Forespørsel vedrørende byggvaredeklarasjon kan rettes til en av våre selgere, eller finnes på vår hjemmeside: [www.trox.no](http://www.trox.no)

TLG-LØV er utviklet og produsert av:

Retten til endringer forbeholdes.